

Montageanleitung



Schiebeanlage ST3/51.LMM 2-flügelig mit 2-facher Laufschiene **seitlich geschlossen** als Rahmenkonstruktion

Folgen Sie bitte unbedingt diesen Anweisungen!

Zu Ihrer Sicherheit



- Stellen Sie sicher, dass der Bereich unterhalb der Tür während der Montage nicht betreten wird.
- Bei Arbeiten unter angehobenen Teilen oder Arbeitseinrichtungen müssen diese mit geeigneten Einrichtungen gegen Herabfallen gesichert werden.
- Das Insektenschutzgitter ist nicht als Absturzsicherung geeignet.
- Die Montage darf ausschließlich von Fachpersonal durchgeführt werden.



Allgemeine Hinweise



- Am Produkt dürfen keine Änderungen, An- oder Umbauten vorgenommen werden.
- Prüfen Sie die Teile vor der Montage auf ordnungsgemäßen Zustand und Richtigkeit der Lieferung. Es dürfen keine beschädigten, unvollständigen oder offensichtlich mangelhaften Teile montiert werden.



Bitte lesen Sie sich diese Montageanleitung aufmerksam durch. Für Fehler, die durch falsche Montage entstehen, übernehmen wir keine Haftung!
Zur Montage ausschließlich Edelstahlschrauben verwenden.

Zubehör



Schraubeckwinkel
4 x 11 48 37



Inbusschlüssel
17 06 25.25



SK 2,9 x 9,5
4 x 15 04 29.09.TX



Schiebeflügelarretierung
4 x 13 48 36

Werden nur bei Bestellung mit Montagebohrungen mitgeliefert!



Universalfunktionsdübel
15 50 06.35



RK 3,9 x 38
15 03 39.38.TX



Abdeckkappe
14 23 91

Empf. Hilfsmittel



PE-Dichtband
12 25 08.04



Acrylat-Klebeband
12 25 20.08



PE-Dichtkeil
12 26 12.44

Empfohlene Werkzeuge und Hilfsmittel



Wasserwaage



Akku-Bohrschrauber



TX10
TX15
TX20
Schraubendreher



HSS Alubohrer
ø 3,0 mm
ø 4,0 mm
Kegelsenker
ø 9,8 mm
Steinbohrer ø 6 mm



Tiefenlochmarkierer
17 03 60

Darstellung: Lichte-Montage-Mauerleibung (LMM)

Horizontalschnitt

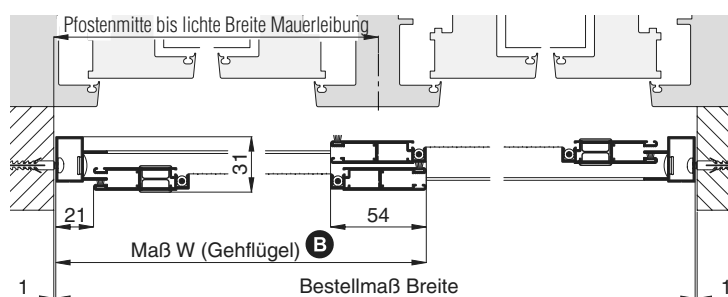

Vertikalschnitt

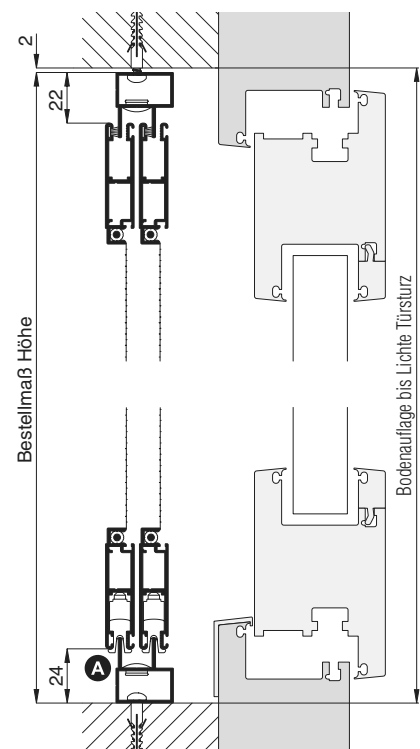

Montageanleitung

Schiebeanlage ST3/51.LMM 2-flügelig mit 2-facher Laufschiene **seitlich geschlossen** als Rahmenkonstruktion



1 Laufschiene Montagebohrungen (falls mitbestellt, weiter mit Schritt 2)

Mit Bohrer \varnothing 4,0 mm die Laufschieneprofile, in Abstand von 100 mm von den Enden, dann alle 500-600 mm seitlich durchbohren. Danach mit dem Kegelsenker die erste Profilwand durchsenken.

2 Laufschiene zusammenbau

Laufschieneprofile mit den Schraubeckwinkeln zu einem Rahmen zusammenstecken.

Mit dem Inbusschlüssel abwechselnd links und rechts die Inbusschrauben verklemmen.

 **Gehrungen dürfen keinen Spalt oder Versatz haben.**



Madenschrauben mit Drehmomentschraubendreher mit 1,5 Nm anziehen

3 Laufschiene Rahmen montieren

Außen links und rechts die Schiebeflügelarretierungen 13 48 36 mit SK 2,9x9,5 mm an der oberen Laufschiene, vor dem Montieren des Laufschiene Rahmen, anschrauben.

Laufschiene Rahmen am Montageort waagrecht und senkrecht ausrichten und die Montagebohrungen übertragen.



Um Unebenheiten in der Leibung auszugleichen, PE-Dichtungsband benutzen.

Dem untergrund entsprechend vorbohren, bei Bedarf Dübel setzen und Laufschiene Rahmen anschrauben .



Zum Fixieren der Laufschiene beim Ausrichten, Acrylat-Klebeband benutzen.

4 Schiebeflügel einhängen

 **Bei Option Flügelspaltdichtung wird die Länge der Dichtung vor Ort angepasst.**

Oberkante Schiebeflügel an der oberen Laufschiene ansetzen, so dass die Laufschiene in den Schiebeflügelführungen eingeführt wird. Schiebeflügel bis zum Anschlag nach oben schieben, unten einschwenken, auf die untere Laufschiene positionieren und ablassen.



Die Federkraft der Schiebeflügelführung kann bei Bedarf variabel angepasst werden:

- **weich (Standard): das Unterteil ist komplett ausgefedert,**

- **stramm: das Unterteil ist so weit hochgeschoben, dass die Gabel der Schiebeflügelführung sich noch bis auf das Niveau des Flügels herunterdrücken lässt.**

Dazu Inbusschraube mit dem mitgelieferten Inbusschlüssel lösen, Federkraft einstellen und Inbusschraube wieder anziehen.

Auf der Griffgegenseite kann die Schiebeflügelführung (Unterteil) komplett hochgeschoben werden (Feder auf Block). Dadurch kann der Effekt der Aushängesicherung erzielt werden und gleichzeitig bei sehr schmalen Flügeln ein Kippen verringert werden. Abdeckkappen aufstecken.



Entwässerungsbohrungen (falls nicht mitbestellt), bei wetterseitig montierten Elementen an der entsprechende Stellen setzen.



Zum Abdichten von kleinen Lichtspalten PE-Dichtkeil verwenden.

Montageanleitung

Schiebeanlage ST3/51.LMM 2-flügelig mit 2-facher Laufschiene **seitlich geschlossen** als Rahmenkonstruktion



⚠ Höhenverstellbare Laufrollen können nachjustiert werden, um kleine Montageungenauigkeiten auszugleichen.

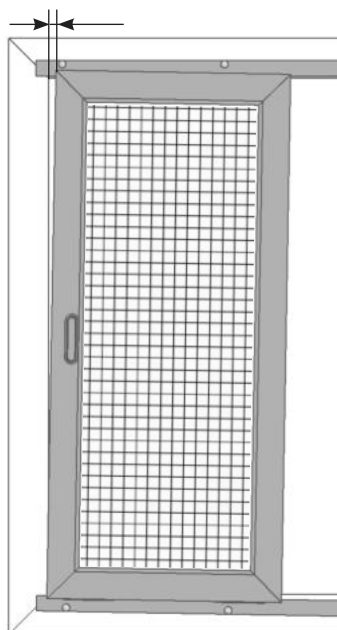

links (-) rechts (+)

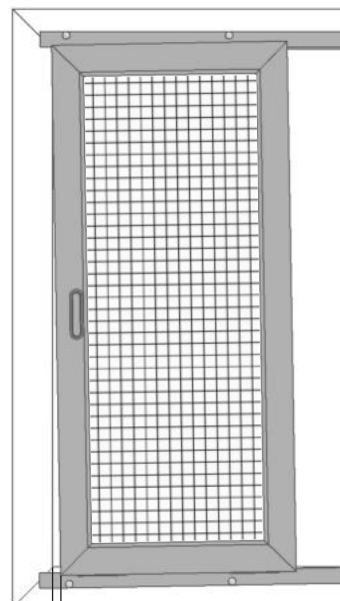

links (+) rechts (-)

Durch Verschieben des Kunststoffrollenhalters in die (-) Richtung, wandert der **Schiebeflügel** auf dieser Seite um **1 mm nach unten**.

Durch Verschieben des Kunststoffrollenhalters in die (+) Richtung, wandert der **Schiebeflügel** auf dieser Seite um **1 mm nach oben**.

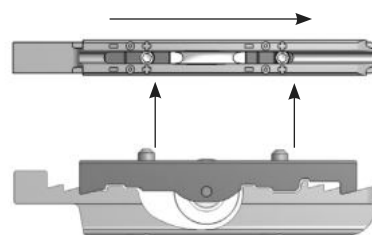
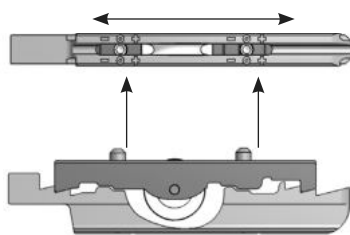
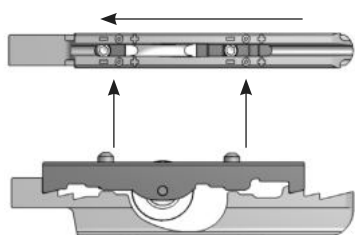

Maximaler Verstellbereich 2 mm (eine Seite nach unten, die andere Seite nach oben)!

Da in der Regel die Breite zur Höhe im Verhältnis 2:1 steht, kann der Schiebeflügel oben um 4 mm nach links oder 4 mm nach rechts geschwenkt werden.

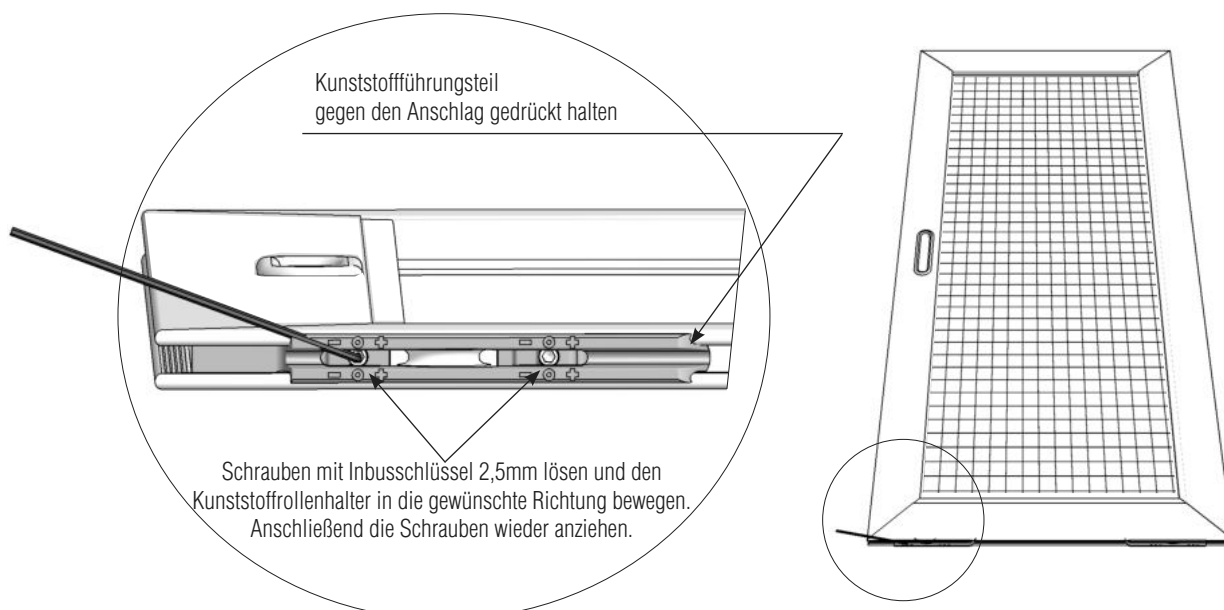

In Gewindestift eingesteckter Inbusschlüssel zeigt die aktuelle Höhenposition der Laufrolle.